



unlimited solutions for a better living



VOLPATO POLSKA od lat zajmuje się sprzedażą szerokiej gamy komponentów do produkcji mebli. Filozofia firmy od samego początku opiera się na trzech fundamentalnych założeniach. Są nimi jakość produktów, terminowość realizacji zamówień oraz miła obsługa klientów. Te trzy elementy przyczyniły się do tego, że firma VOLPATO osiągnęła stabilną pozycję na międzynarodowym rynku i dziś może cieszyć się stabilną pozycją zaufanego partnera w branży meblarskiej. Pracownicy VOLPATO na bieżąco reagują na potrzeby swoich klientów, dostosowując do ich potrzeb swój asortyment. Duży potencjał przedsiębiorstwa sprawia, że oferuje ono produkty charakteryzujące się wieloma innowacyjnymi rozwiązaniami i funkcjami technicznymi oraz estetycznym wzornictwem. Od września 2009 roku Volpato Industrie Sp. A posiada certyfikat dla Systemu Zarządzania Jakością zgodnie z normą UNI EN ISO 9001:2000, odnawiany zgodnie z nowym UNI EN ISO 9001:2008.

## Mata antypoślizgowa do szuflad TRANSPARENTNA

Kod towaru	Szerokość	Długość
34/R1.B	500 mm, 600 mm	30 m

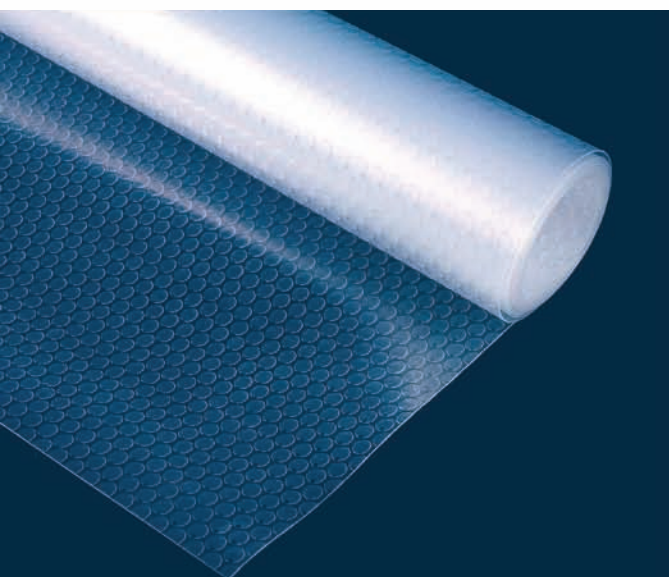

**NOWOŚCI**

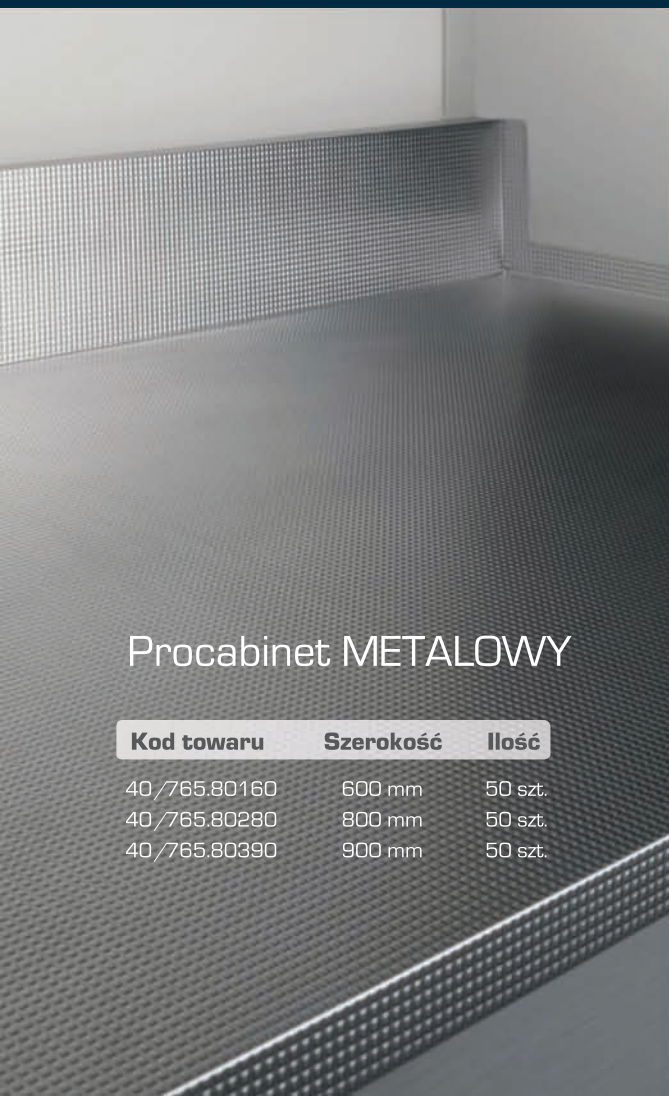

## Procabinet METALOWY

Kod towaru	Szerokość	Ilość
40/765.80160	600 mm	50 szt.
40/765.80280	800 mm	50 szt.
40/765.80390	900 mm	50 szt.

## Nóżka

Z możliwością docięcia na dowolny wymiar!  
Gwint na całej długości. (atest 400kg)

Kod towaru	Wysokość	Ilość w kartonie
10/25.0180	<180 mm	300 szt

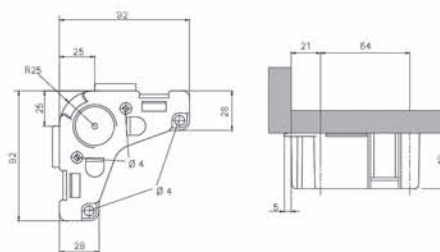

**Solidna  
podstawa:  
Atest do  
400kg**



## Element do nóżki

Kod towaru	Ilość
10/05.25.1000	250 szt.

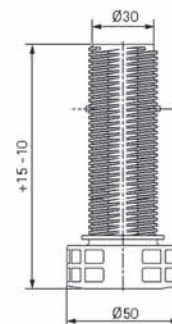

## Klucz do regulacji nóżek seria D

Kod towaru	Ilość
15.01.002	10 szt.

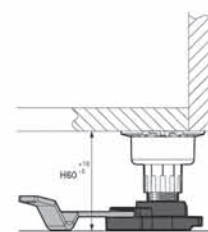



Solidna podstawa:  
**Atest do 400kg**

# Nóżki meblowe

Nóżka (atest 400kg)

Kod towaru	Wysokość	Ilość w kartonie
10/02.1105	100 mm	300 szt
10/02.1125	120 mm	250 szt
10/02.1155	150 mm	200 szt

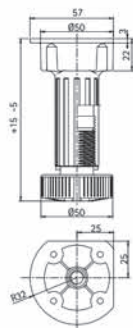
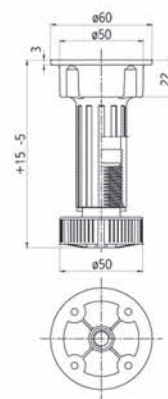

Nóżka (atest 400kg)

Kod towaru	Ilość w kartonie
10/S3.A100	300 szt

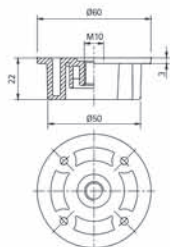
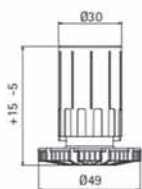

Nóżka z tubą seria D (atest 400kg)

Kod towaru	Wysokość	Ilość w kartonie
10/04.D060	60 mm	300 szt
10/04.D080	80 mm	300 szt
10/04.D100	100 mm	300 szt

◀ Element do nóżki z tubą

Kod towaru	Ilość w kartonie
10/05.0251	400 szt

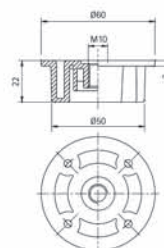
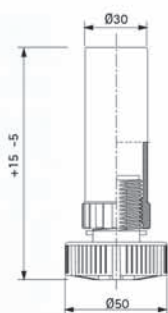

Nóżka z tubą (atest 400kg)

Kod towaru	Wysokość	Ilość w kartonie
10/04.A080	80 mm	400 szt
10/04.A100	100 mm	400 szt
10/04.A150	150 mm	200 szt

◀ Element do nóżki z tubą

Kod towaru	Ilość w kartonie
10/05.0251	400 szt



## Nóżka (atest 400kg)

Kod towaru	Wysokość	Ilość w kartonie
10/04.R100	100 mm - 150 mm	400 szt

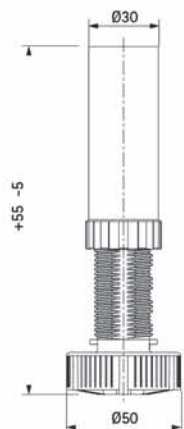

### Element do nóżki

Kod towaru	Ilość w kartonie
10/05.0500	400 szt

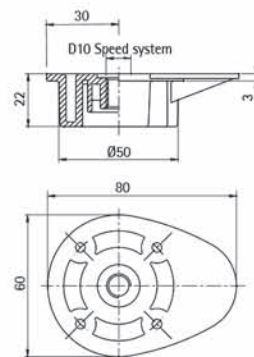

## Nóżka (atest 400kg)

Kod towaru	Wysokość	Ilość w kartonie
10/31.A100	100 mm	400 szt
10/31.A150	150 mm	200 szt

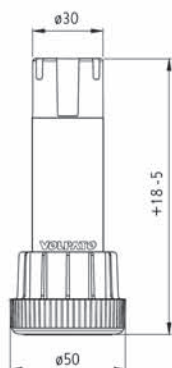

### Element do nóżki (atest 400kg)

Kod towaru	Ilość w kartonie
10/05.0360	400 szt

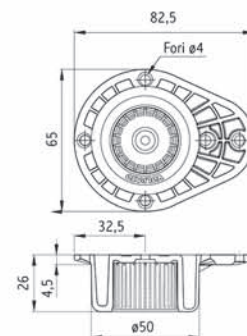

## Nóżka (na duże obciążenia, atest 500kg)

Kod towaru	Wysokość	Ilość w kartonie
10/21.080	80 mm	300 szt.
10/21.0100	100 mm	250 szt
10/21.0121	121 mm	200 szt
10/21.0150	150 mm	150 szt
10/21.0200	200 mm	120 szt

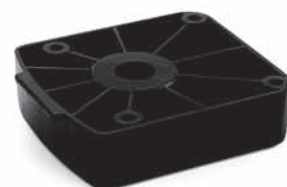
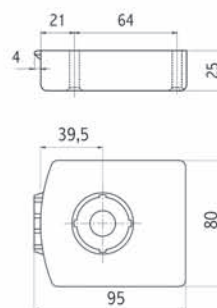
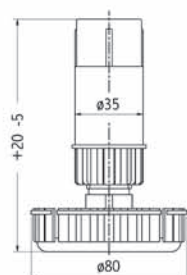

### Element do nóżki

Kod towaru	Ilość w kartonie
10/05.21.2000	300 szt

# Klipy do nóżek

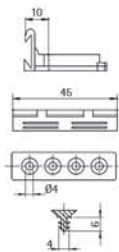

## Klip do nóżki uniwersalny

(polecany zwłaszcza do nóżki 10/O4.D060 oraz nóżki 10/O4.A080)

**Kod towaru**    **Ilość w kartonie**

10/O6.162            1500 szt

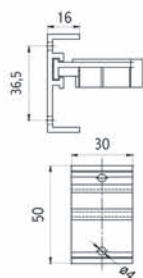

## Klip do nóżki (cokoły drewniane)

(polecany do wszystkich nóżek z atestem 400kg z wyjątkiem nóżki 10/O4.D060 i 10/O4.A080)

**Kod towaru**    **Ilość w kartonie**

10/O6.172            2500 szt

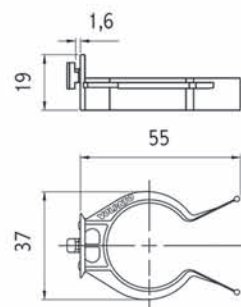

## Klip do nóżki (cokoły drewniane)

(polecany do wszystkich nóżek z atestem 500kg)

**Kod towaru**    **Ilość w kartonie**

10/O6.21.3110        800 szt

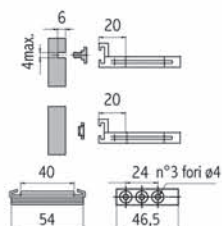

## Klip do cokołu (cokoły plastikowe)

(polecany do wszystkich nóżek z atestem 400kg)

**Kod towaru**    **Ilość w kartonie**

10/O6.151            2000 szt



## Klip do cokołu (cokoły plastikowe)

(polecany do wszystkich nóżek z atestem 500kg)

**Kod towaru**    **Ilość w kartonie**

10/O6.21.3115        2000 szt

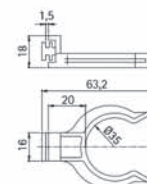

# Listwy cokołowe



## Cokoły meblowe

Kod towaru	Kolor	Wysokość	Długość	Ilość w kartonie
20/20.400 0418	Biały	100 mm	400 cm	15 szt
20/20.400 0330	Czarny	100 mm	400 cm	15 szt
20/20.400 0034	Inox	100 mm	400 cm	15 szt
20/20.400 0037	Aluminium Szczotkowane	100 mm	400 cm	15 szt
20/20.400 0030	Aluminium	100 mm	400 cm	15 szt
20/25.400 0418	Biały	150 mm	400 cm	12 szt
20/25.400 0330	Czarny	150 mm	400 cm	12 szt
20/25.400 0034	Inox	150 mm	400 cm	12 szt
20/25.400 0037	Aluminium Szczotkowane	150 mm	400 cm	12 szt
20/25.400 0030	Aluminium	150 mm	400 cm	12 szt

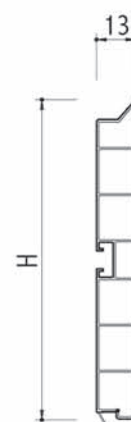

## Multicornery

Kod towaru	Kolor	Wysokość	Ilość w kartonie
21/19.50 0418 JOLLY	Biały	100 mm	50 szt
21/19.50 0330 JOLLY	Czarny	100 mm	50 szt
21/19.50 0034 JOLLY	Inox	100 mm	50 szt
21/19.50 0032 JOLLY	Aluminium Szczotkowane	100 mm	50 szt
21/19.50 0010	Aluminium	100 mm	50 szt
21/19.55 0418 JOLLY	Biały	150 mm	50 szt
21/19.55 0330 JOLLY	Czarny	150 mm	50 szt
21/19.55 0034 JOLLY	Inox	150 mm	50 szt
21/19.55 0032 JOLLY	Aluminium Szczotkowane	150 mm	50 szt
21/19.55 0010	Aluminium	150 mm	50 szt



Aluminium

# Listwy cokołowe

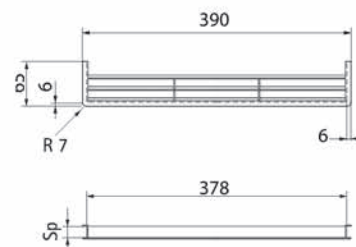
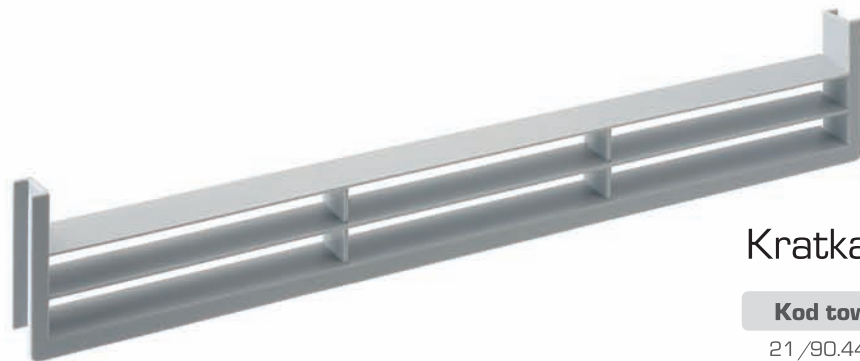

## Kratka cokołowa

Kod towaru	Nazwa	Ilość w kartonie
21/90.448.GA	Kratka cokołu popiel	170 szt.

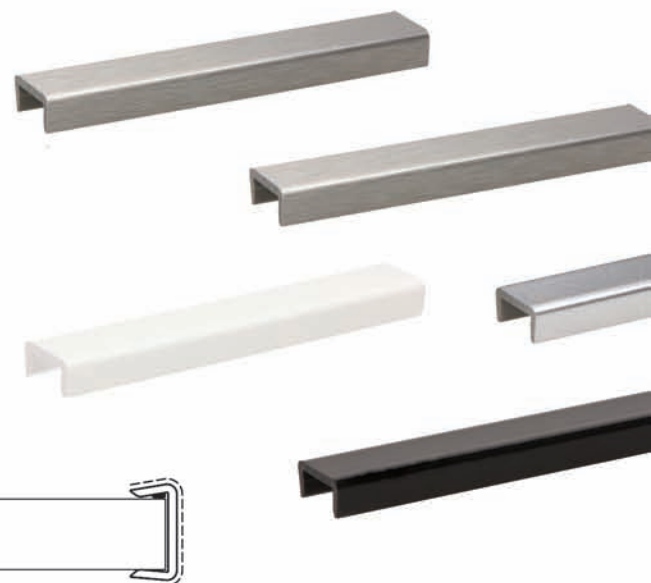

## Końcówka cokołu

Kod towaru	Kolor	Wysokość	Ilość w kartonie
21/19.40.418	Biały	100 mm	100 szt.
21/19.40.330	Czarny	100 mm	100 szt.
21/19.40.034	Inox	100 mm	100 szt.
21/19.40.032	Aluminium szczotkowane	100 mm	100 szt.
21/19.40.030	Aluminium	100 mm	100 szt.
21/19.45.418	Biały	150 mm	100 szt.
21/19.45.330	Czarny	150 mm	100 szt.
21/19.45.034	Inox	150 mm	100 szt.
21/19.45.032	Aluminium szczotkowane	150 mm	100 szt.
21/19.45.030	Aluminium	150 mm	100 szt.

## Łącznik cokołu

Kod towaru	Kolor	Wysokość	Ilość w kartonie
21/19.20.418	Biały	100 mm	100 szt.
21/19.20.330	Czarny	100 mm	100 szt.
21/19.20.034	Inox	100 mm	100 szt.
21/19.20.032	Aluminium szczotkowane	100 mm	100 szt.
21/19.20.030	Aluminium	100 mm	100 szt.
21/19.25.418	Biały	150 mm	100 szt.
21/19.25.330	Czarny	150 mm	100 szt.
21/19.25.034	Inox	150 mm	100 szt.
21/19.25.032	Aluminium szczotkowane	150 mm	100 szt.
21/19.25.030	Aluminium	150 mm	100 szt.

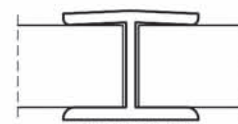
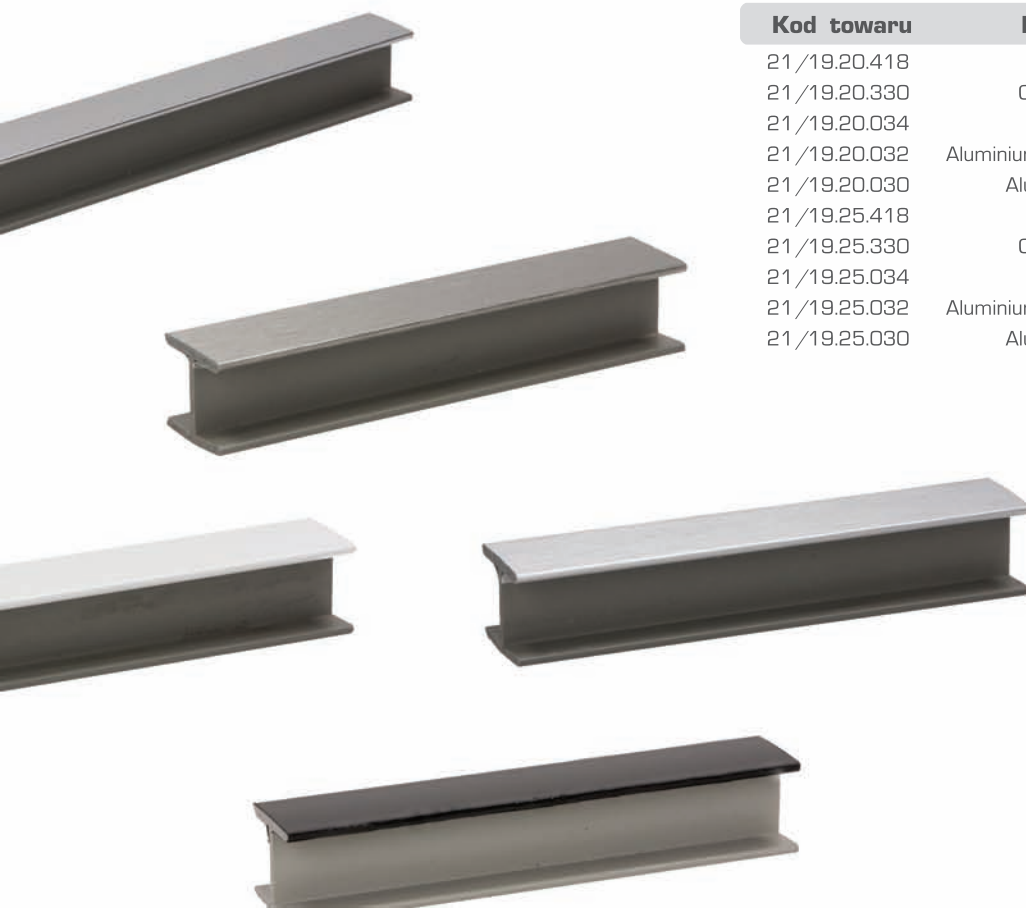



# Listwy przyścienne



Szybki montaż

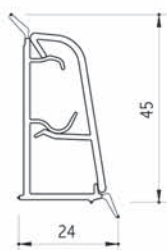

## Listwa przyścienna seria 53 (wysoka)

Kod towaru	Kolor	Długość	Ilość w kartonie
50/53.400 0010	Aluminium	400 cm	20 szt
50/53.400 0034	Inox	400 cm	20 szt
Akcesoria do listwy 51/09.535.GA			100 szt



## Listwa przyścienna seria 64 (na laminat)

Kod towaru	Długość	Ilość w kartonie
50/64.420	420 cm	20 szt
Akcesoria do listwy 51/09.565GA		100 szt



## Listwa przyścienna seria 66 (trójkątna)

Kod towaru	Kolor	Długość	Ilość w kartonie
50/66.400 0010	Aluminium	400 cm	20 szt
50/66.400 0034	Inox	400 cm	20 szt
Akcesoria do listwy 51/09.565.GA			100 szt

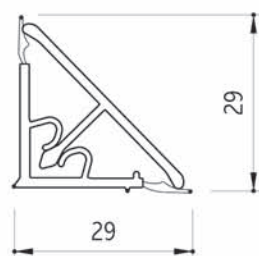

## Listwa przyścienna seria 62 (niska)

Kod towaru	Kolor	Długość	Ilość w kartonie
50/62.420 00	Aluminium anodowane	420 cm	25 szt
50/62.420 01	Aluminium	420 cm	25 szt
50/62.420 04	Inox	420 cm	25 szt
Akcesoria do listwy 51/09.562.GR			100 szt

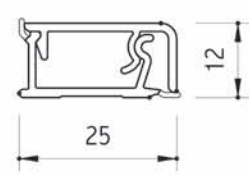

# Organizacja szuflad



## Wkłady na sztućce (segregacja pionowa)

Kod towaru	Kolor	Szerokość szuflady	Szerokość min-max mm	Głębokość min-max mm	Ilość w kartonie
32/72.N30 BI	biały	300 mm	200-240 mm	380-490 mm	50 szt.
32/73.N30 GR	popiel	300 mm	200-240 mm	380-490 mm	50 szt.
32/72.N35 BI	biały	350 mm	224-240 mm	380-490 mm	50 szt.
32/73.N35 GR	popiel	350 mm	224-240 mm	380-490 mm	50 szt.
32/73.N40 GR	popiel	400 mm	294-340 mm	380-490 mm	25 szt.
32/72.N40 BI	biały	400 mm	294-340 mm	380-490 mm	25 szt.
32/73.N45 GR	popiel	450 mm	344-390 mm	380-490 mm	25 szt.
32/72.N45 BI	biały	400 mm	344-390 mm	380-490 mm	25 szt.
32/73.N50 GR	popiel	500 mm	394-470 mm	380-490 mm	25 szt.
32/72.N50 BI	biały	500 mm	394-470 mm	380-490 mm	25 szt.
32/73.N55 GR	popiel	550 mm	424-470 mm	380-490 mm	25 szt.
32/73.N60 GR	popiel	600 mm	494-450 mm	380-490 mm	25 szt.
32/72.N60 BI	biały	600 mm	494-540 mm	380-490 mm	25 szt.

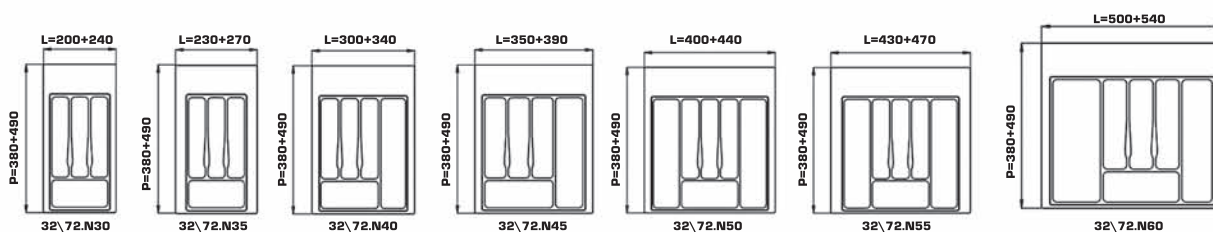

## Wkłady na sztućce (segregacja pozioma)

Kod towaru	Kolor	Szerokość szuflady	Szerokość min-max mm	Głębokość min-max mm	Ilość w kartonie
32/76.R60	Biały, Szary, Grafit	60 cm	490-540	456-490	22 szt
32/76.R80	Biały, Szary, Grafit	80 cm	690-740	456-490	15 szt
32/76.R90	Biały, Szary, Grafit	90 cm	790-840	456-490	15 szt
32/76.R10	Biały, Szary, Grafit	100 cm	890-940	456-490	15 szt

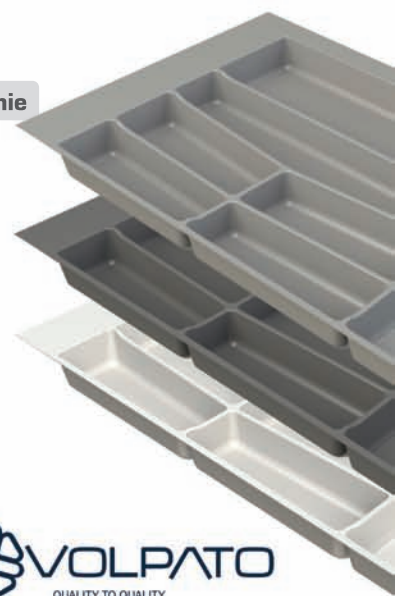
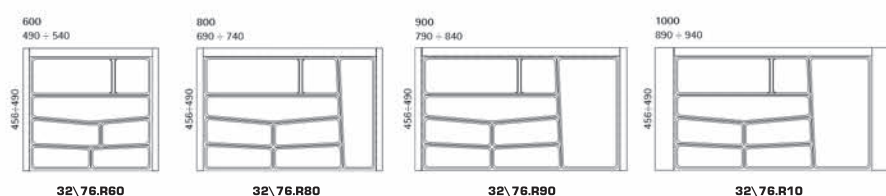

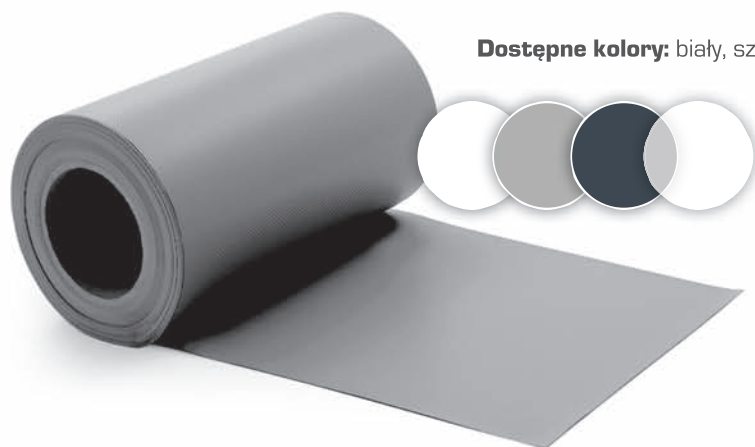

**Dostępne kolory:** biały, szary, grafit i transparentny

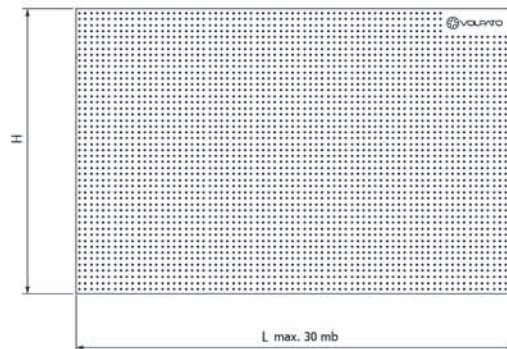

## Mata antypoślizgowa do szuflad

Kod towaru	Kolor	Szerokość	Ilość w kartonie
34/R1.B	Popiel, Biały, Grafit, Transparentny	50 cm	1 rolka - 30 m
34/R1.B	Popiel, Biały, Grafit, Transparentny	60 cm	1 rolka - 30 m



## Syphon flex

Kod towaru	Kolor	Grubość szuflady	Ilość w kartonie
35/10.1660	Biały/ Szary	16 mm	40 szt



## Podkładka pod zlew popielata

Kod towaru	Szerokość
43.10_060	600 mm
43.10_080	800 mm
43.10_090	900 mm



## Podkładka metalowa pod zlew

Kod towaru	Szerokość
40/765.80160	600 mm
40/765.80280	800 mm
40/765.80390	900 mm

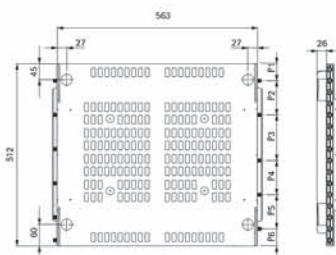

## Kratka pod Lodówkę

Kod towaru	Nazwa towaru
31/73.A08	Kratka pod lodówkę czarna

## Szuflada w cokole

Kod towaru	Wysokość cokołu
60/18.010	150 mm

# System modułowy Stili

Koncepcja, która pozwala tworzyć i organizować miejsca do przechowywania dla każdej części domu, od kompozycji bibliotecznych w salonie po garderobę. Jest to elastyczny i wszechstronny system, który jest w stanie dostosować się do każdej przestrzeni, a dzięki materiałom i eleganckim wykończeniom pozwala na maksymalne dostosowanie estetyczne.



 **VOLPATO**  
QUALITY TO QUALITY

## Profil pionowy (czarny, inox)

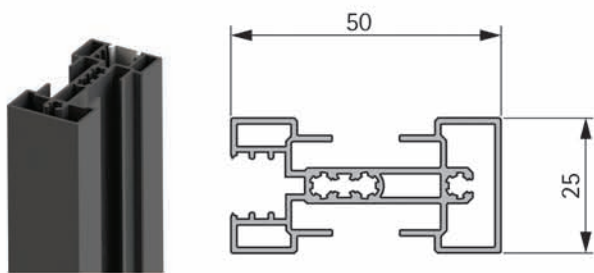

Kod towaru	Długość
------------	---------

MG.PV.AL.09	4800 mm
MG.PV.AL.04	4800 mm

## Nóżka (czarny, inox)

Kod towaru	Sztuk
------------	-------

MGKT01 62/NIC NERO 9004	50
MGKT01 LX/NIC	50

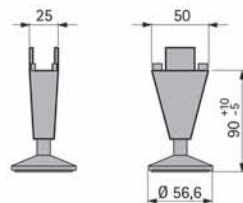

## Nóżka z mocowaniem (czarny, inox)

Kod towaru	Sztuk
------------	-------

MGKT10 62/NIC NERO 9004	50
MGKT10 LX/NIC	50

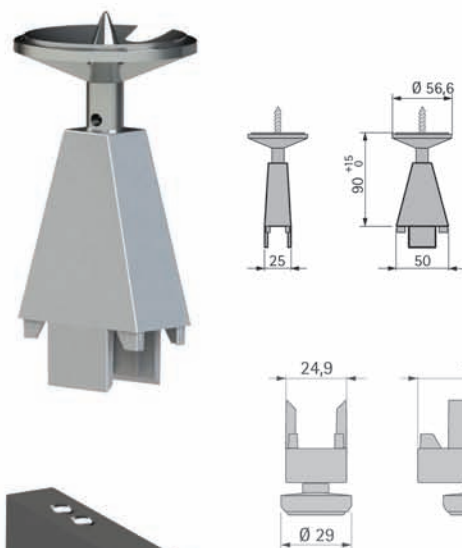

## Regulator (czarny, inox)

Kod towaru	Sztuk
------------	-------

MGKT07 62 NERO 9004	50
MGKT07 LX/NIC	50

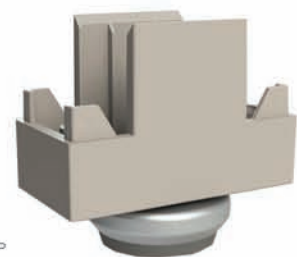

## Element mocujący do ściany (czarny, inox)

Kod towaru	Długość	Sztuk
------------	---------	-------

MGKT05.220.AL.09	220 mm	50
MGKT05.295.AL.09	295 mm	50
MGKT05.220.AL.04	220 mm	50
MGKT05.295.AL.04	295 mm	50

## Element mocujący (czarny, inox)

Kod towaru	Ilość
------------	-------

MGKT03 62 NERO 9004 drewno	25 kpl.
MGKT04 62 NERO szkło	25 kpl.
MGKT03 LX/NIC drewno	25 kpl.
MGKT04 LX/NIC szkło	25 kpl.

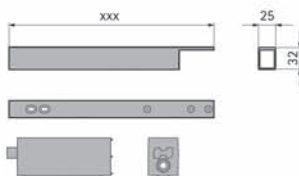

## Drążek na ubrania (czarny, inox)

Kod towaru	Ilość
------------	-------

MGTAXLAL.09	48 mb.
MGTAXLAL.04	48 mb.

## Uchwyt drążka (czarny, inox)

Kod towaru	Ilość
------------	-------

MGKT02A 62 NERO 9004	25 kpl.
MGKT02A LX/NIC	25 kpl.



# Profile międzyszafkowe GOLA

## Profil GOLA

Kod towaru	Ilość
80\G38.AL\07 wąski aluminium	42 mb.
80\G39.AL\07 szeroki aluminium	42 mb.
80\G38.AL\52 wąski biały	42 mb.
80\G39.AL\52 szeroki biały	42 mb.
80\G38.AL\09 wąski czarny	42 mb.
80\G39.AL\09 szeroki czarny	42 mb.

## Klips montażowy GOLA

Kod towaru	Ilość
81\G38.A13	25 szt.

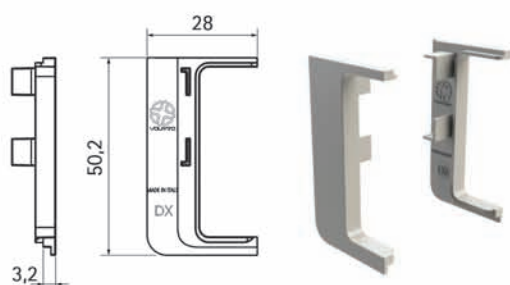
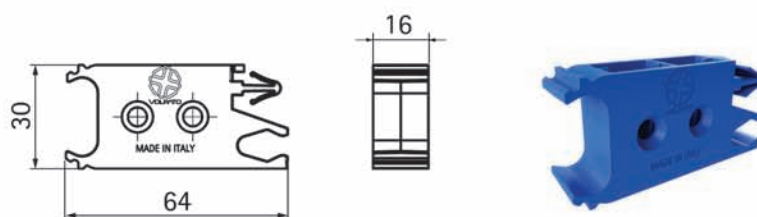

## Zaślepki do profilu wąskiego (L,P)

Kod towaru	Ilość
81\G38.AT2 GA szare	50 kpl.
81\G38.AT2 BI białe	50 kpl.
81\G38.AT2 NV czarne	50 kpl.

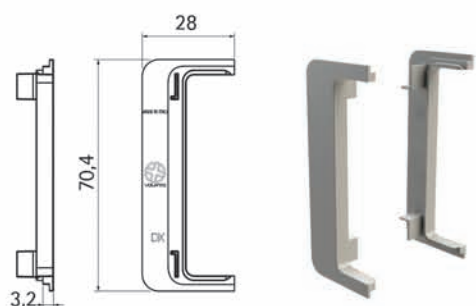

## Zaślepki do profilu szerokiego (L,P)

Kod towaru	Ilość
81\G39.AT2 GA szare	50 kpl.
81\G39.AT2 BI białe	50 kpl.
81\G39.AT2 NV czarne	50 kpl.







VOLPATO POLSKA  
ul. Mickiewicza 69  
32-650 KĘTY

[www.volpato.pl](http://www.volpato.pl)

